

MARCHESAN

ROAT²

ROÇADEIRA DE ARRASTO MODELO 1700 E 3400

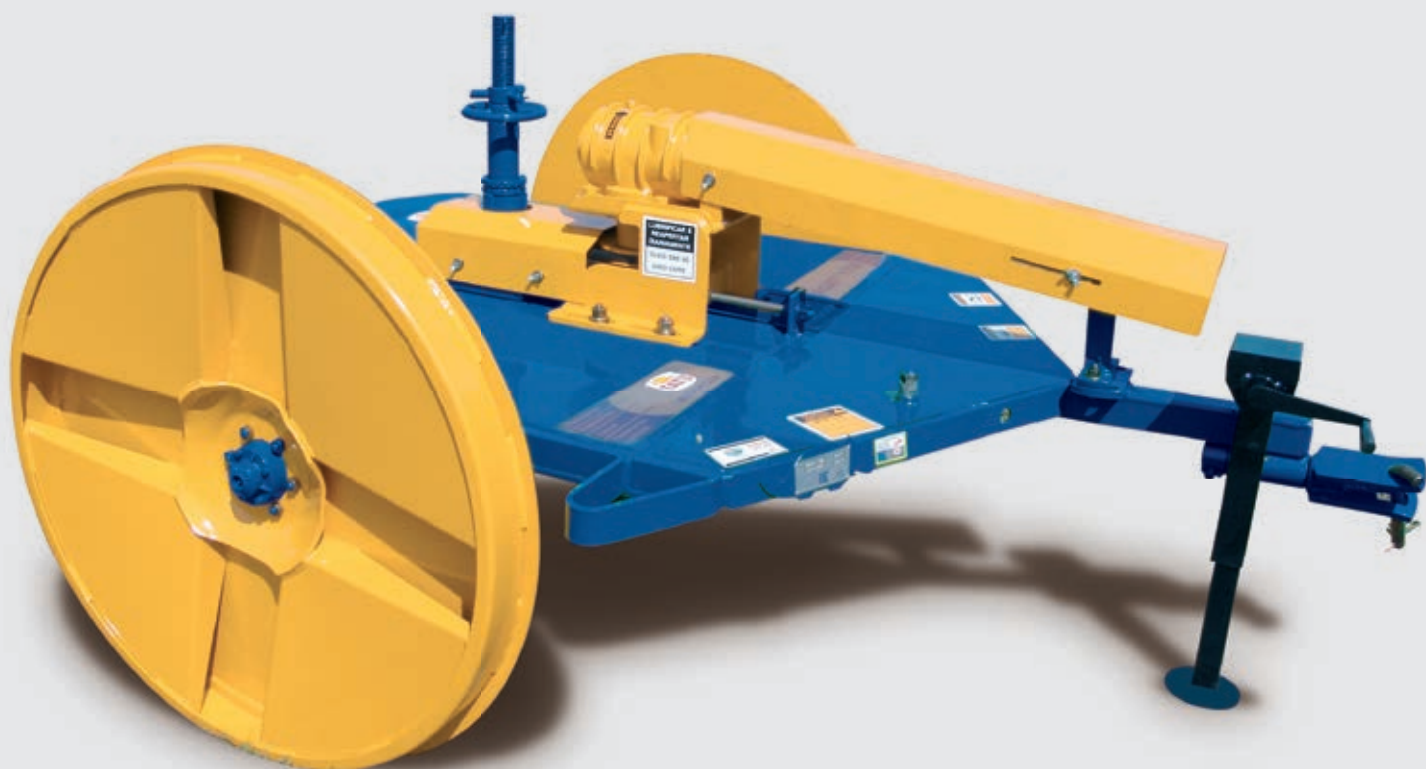









Eficiência e maior rendimento na limpeza de pastagens, eliminação de restos culturais e serviços de roçagem em geral.

A MARCA DA TERRA

Eficiência e maior rendimento na limpeza de pastagens, eliminação de restos culturais e serviços de roçagem em geral.

CARACTERÍSTICAS PRINCIPAIS

-  Acoplamento na barra de tração e acionamento através da tomada de força.
-  Baixa demanda de potência.
-  Rotação constante dos roçadores. A velocidade de operação é escolhida livremente conforme a vegetação e as condições do terreno.
-  Multiplicador com Giro-Livre, segurança nas operações, maior vida útil.
-  Mandril com fácil regulagem da altura de corte.
-  Rodas com frisos para melhor aderência.
-  Suporte das facas tipo barra.
-  Roçadores TATU-DUROMARK, maior vida útil.

AS ROÇADEIRAS SÃO DESENVOLVIDAS PARA USO AGRÍCOLA. NÃO PERMITA A APROXIMAÇÃO DE PESSOAS DURANTE O SERVIÇO.

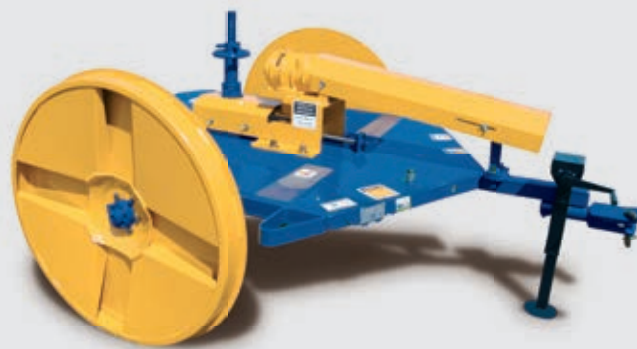

Os roçadores DUROMARK possuem exclusivo processo de fabricação, proporcionando elevada resistência ao desgaste.

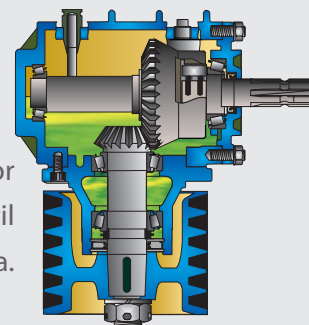

Multiplicador de maior potência, com vida útil prolongada.

ESPECIFICAÇÕES TÉCNICAS

Modelo:	ROAT ² 1700	ROAT ² 3400
Largura de Corte (mm):	1680	3350
Número de Roçadores:	02	04
Altura de Corte (mm):	120 - 280	120 - 280
Acoplamento ao Trator:	Barra de Tração / Tomada de Potência	
Rotação dos Roçadores a 540 rpm da TDP:	940 rpm	940 rpm
Potência no Motor do Trator (cv):	60	70
Largura Total (mm):	2090	3780
Comprimento Total (mm):	2860	3010
Altura Total (mm):	1200	1200
Peso (Kg):	780	1240

MARCHESAN IMPLEMENTOS E MÁQUINAS AGRÍCOLAS TATU S.A.

Av. Marchesan, 1979 | CEP 15994-900 | Fone: (16) 3382.8282 | Matão-SP-Brasil | CNPJ.: 52.311.289/0001-63 | Inscr. Est.: 441.000.151.114

A MARCHESAN S.A. reserva o direito de aperfeiçoar ou alterar as características de seus produtos, sem a obrigação de assim proceder com os já comercializados e sem dar conhecimento prévio. As fotos e desenhos são meramente ilustrativos. Rev. 06 - 03/2020.

www.marchesan.com.br

